



SUPER SGA 50 R - 80 R -100 R

ГАЗОВЫЙ ВОДОНАГРЕВАТЕЛЬ

ИНСТРУКЦИИ ПО УСТАНОВКЕ И ЭКСПЛУАТАЦИИ

В ЦЕЛЯХ ВАШЕЙ БЕЗОПАСНОСТИ

Если вы почувствуете запах газа:

1. Немедленно закройте газовый кран.
2. Откройте окна.
3. Не включайте и не выключайте свет и электроприборы.
4. Потушите пламя запальника.
5. Немедленно вызовите техника из газовой службы.

ВНИМАНИЕ

Не храните и не используйте легковоспламеняющиеся материалы или жидкости рядом с прибором.

- Установка прибора должна производиться техником-специалистом.
- Для правильной и безопасной работы прибора необходимо строго придерживаться указаний настоящей инструкции.
- Настоящее руководство содержит инструкции по эксплуатации, монтажу и ремонту прибора.
- Ремонт прибора может осуществлять только специально подготовленный персонал.

1. ТЕХНИЧЕСКИЕ ХАРАКТЕРИСТИКИ

Аппарат состоит из следующих основных элементов:

- бак, защищенный изнутри слоем эмалировки и снабженный магниевым анодом с целью защиты от коррозии в течение длительного периода;
- наружный кожух из стали, покрытой слоем прочной краски;
- пенополиуретановая изоляция высокой плотности (не выделяющая хлорфторуглерода), которая уменьшает тепловые потери;
- вытяжной колпак, препятствующий обратному потоку отходящих газов;
- газовый клапан, снабженный:
регулируемым термостатом;
системой защиты по сигналу от термопары;
предельным ограничителем температуры, который перекрывает поступление газа в случае ненормального функционирования;
- бесшумно работающая горелка из нержавеющей стали, имеющая возможность перестраивания на любой тип газа;
- пьезоэлектрическое зажигание;
- противодымное предохранительное устройство.

2. ТЕХНИЧЕСКИЕ ДАННЫЕ

Модель		SUPER SGA 50 R	SUPER SGA 80 R	SUPER SGA 100 R
Емкость	л	50	77	100
Макс. давление воды	бар	8	8	8
Макс. тепловая производительность	кВт	3,5	5,2	5,2
Макс. полезная тепловая мощность	кВт	2,95	4,4	4,4
Время нагрева при $\Delta t=45^{\circ}\text{C}$	мин	61	60	77
Потери тепла при температуре 60°C	Вт	200	230	260
Количество горячей воды				
при нагреве на 30°C	л/час	83	125	125
при нагреве на 45°C	л/час	55	83	83
Номинальное давление газа				
Метана G20	мбар	20	20	20
Сжиженного (бутана) G30	мбар	30	30	30
Сжиженного (пропана) G31	мбар	37	37	37
Расход газа				
Метана G20	м ³ /ч	0,370	0,550	0,550
Сжиженного (бутана) G30	г/ч	275	410	410
Сжиженного (пропана) G31	г/ч	272	404	404
Данные продуктов сгорания				
Давление тяги	мбар	0,015	0,015	0,015
Максимальное кол-во продуктов сгорания	г/сек	3,8	4,5	4,6
Температура отходящих газов	$^{\circ}\text{C}$	123	164	158

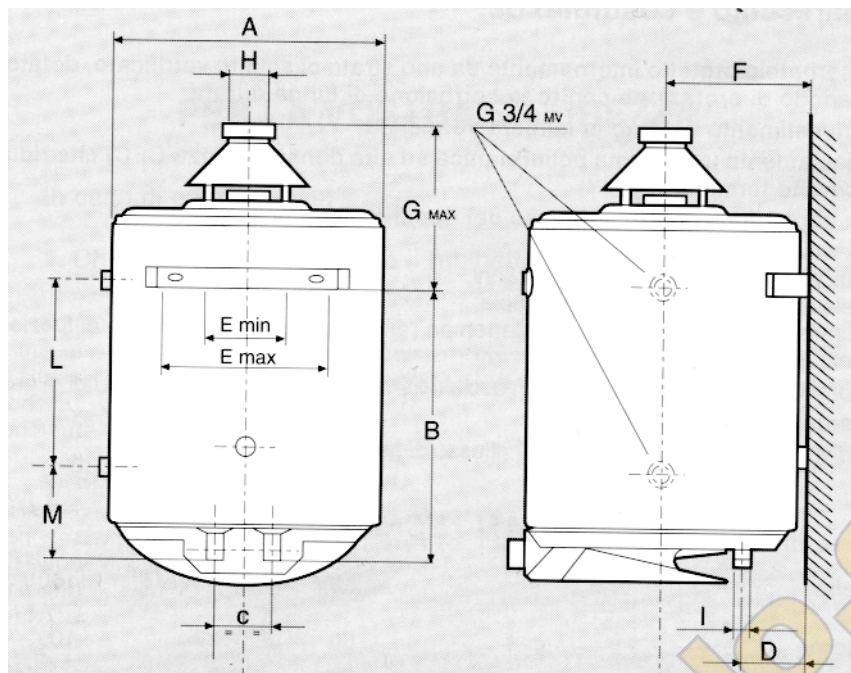

4. ГАБАРИТНЫЕ РАЗМЕРЫ

Модель	A	B	C	D	E min	E max	F	G	H	I	L	M
S/SGA 50	495	315	100	115	150	310	255	360	81	G3/4	-	-
S/SGA 80	495	490	100	115	150	310	255	305	81	G3/4	-	-
S/SGA 100	495	635	100	115	150	310	255	315	81	G3/4	-	-

КАТЕГОРИЯ П_{2НЗ+} : Для приборов, предварительно настроенных на природный газ с возможностью перенастройки на сжиженный газ.

5. ПРАВИЛА УСТАНОВКИ ПРИБОРА

Установка прибора и первый пуск прибора должны производиться в строгом соответствии требованиям **СНиП РФ 2.04.08-87, Правил безопасности в газовом хозяйстве, Правил пожарной безопасности.**

6. РАЗМЕЩЕНИЕ

6.1. Крепление производится при помощи прочных крюков, предварительно закрепленных в стене. Межосевые расстояния указаны в таблице габаритных размеров.

7. ПОДСОЕДИНЕНИЕ К ВОДОПРОВОДНОЙ СЕТИ

7.1. Подсоединение к водопроводной сети производится при помощи трубы с трубной резьбой 3/4". Если смотреть на аппарат спереди, то вход холодной воды расположен справа (помечен синим кольцом), а выход горячей воды — слева (помечен красным кольцом).

7.2. На входном трубопроводе холодной воды должен быть установлен гидравлический предохранительный клапан, входящий в комплект поставки каждого водонагревателя. Совершать какие-либо манипуляции с клапаном запрещается.

7.3. Перед подсоединением включить на некоторое время воду для того, чтобы прочистить входной трубопровод от инородных частиц, таких, как металлическая стружка, песок, пакля и т. д. Попадание подобных частиц в предохранительный клапан может повлечь за собой неправильную работу предохранительного клапана или его поломку.

7.4. Давление воды, поступающей в аппарат, не должно превышать 8 бар. Если давление в водопроводной сети, близко к указанному, необходимо перед водонагревателем

установить понижающий редуктор давления. Появление водяных капель из предохранительного клапана на стадии нагрева является нормальным явлением, поэтому советуем предусмотреть воронку для воды, подсоединенную к сливу. Ни в коем случае нельзя закрывать отверстие клапана. Появление водяных капель может происходить также в случае установки перед клапаном запорного крана.

8. ПОДСОЕДИНЕНИЕ К ГАЗОВОЙ СЕТИ

8.1. Подключение газового трубопровода к клапану производится при помощи трубы с трубной резьбой 3/8”.

8.2. Перед газовым узлом необходимо установить запорный кран.

1) Подключение к газовой сети должно быть выполнено жесткими трубами (сталь, медь). Применение для этих целей термопластичных или резино-технических материалов не допускается.

2) После снятия крышки и подсоединения к газовой сети необходимо проверить герметичность газовых соединений мыльным раствором. Нельзя производить испытания на герметичность пламенем.

9. ПОДСОЕДИНЕНИЕ К ДЫМОХОДУ

9.1. Для отвода отходящих газов необходимо в обязательном порядке наличие дымохода. Минимально допустимый диаметр дымоходной трубы, монтируемой на вытяжном колпаке прибора, должен быть равен величине “Н”, указанной в таблице габаритных размеров, а также соответствовать требованиям **СНиП РФ 2.04.08-87**.

9.2. Необходимо, чтобы дымоход имел **хорошую тягу**.

9.3. Дымоход не должен иметь горизонтальных участков большой длины, обратных уклонов и сужений, так как это может быть причиной плохого горения.

9.4. В том случае, если труба дымохода проходит через холодные неотапливаемые помещения, рекомендуется предусмотреть его теплоизоляцию во избежание появления конденсата.

9.5. Категорически воспрещается снимать, модифицировать или заменять вытяжной колпак, поскольку он является неотъемлемой частью системы сгорания газового водонагревателя.

9.6. Ответственность за правильную установку дымоотводной трубы несет техник-установщик.

ВНИМАНИЕ

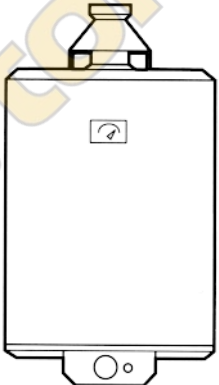
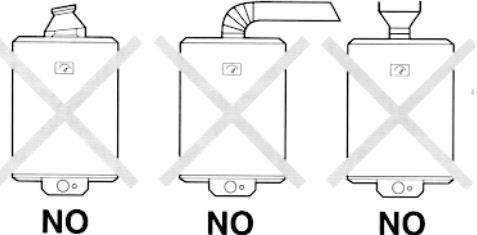
	Для нормальной работы газового аппарата необходимо обеспечить правильную установку вытяжного колпака, как указано на рисунке.
 <p>NO NO NO</p>	Категорически запрещается применение других способов установки, например таких, как указано на нижних рисунках.

10. РАБОТА И ПОДСОЕДИНЕНИЕ ПРОТИВОДЫМНОГО ПРЕДОХРАНИТЕЛЬНОГО УСТРОЙСТВА

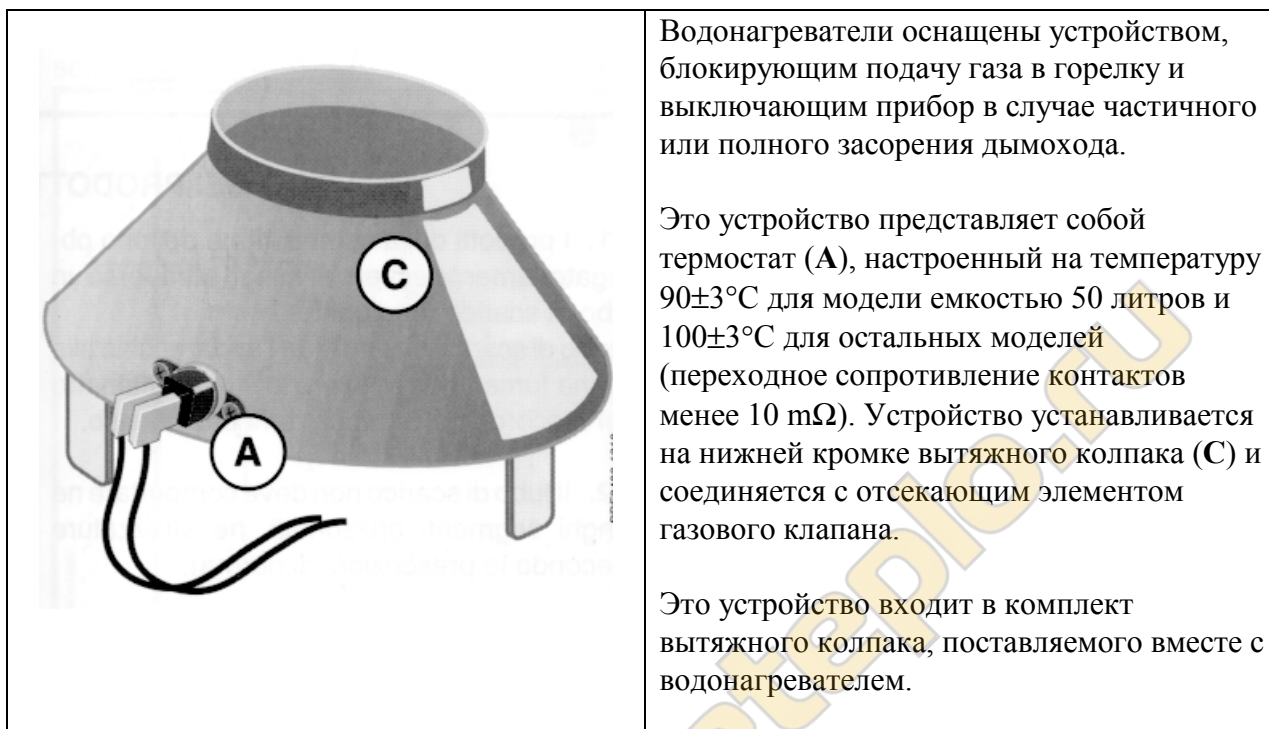

Категорически воспрещается демонтировать это устройство, так как при этом в случае неправильного функционирования вытяжки продукты сгорания, представляющие серьезную опасность для людей, в частности, окись углерода, будут поступать в атмосферу помещения.

По тем же причинам в случае неисправности предохранительного устройства ремонт должен осуществляться только квалифицированным техником с использованием только оригинальных запасных частей. Особое внимание следует обратить на правильное расположение элементов устройства.

При срабатывании предохранительного устройства прибор может быть снова включен по истечении 3-5 мин обычным включением, описанным в настоящем руководстве.

При повторных срабатываниях предохранительного устройства не следует снова пытаться включать водонагреватель. Необходимо вызвать квалифицированного техника для установления и устранения причины неисправности.

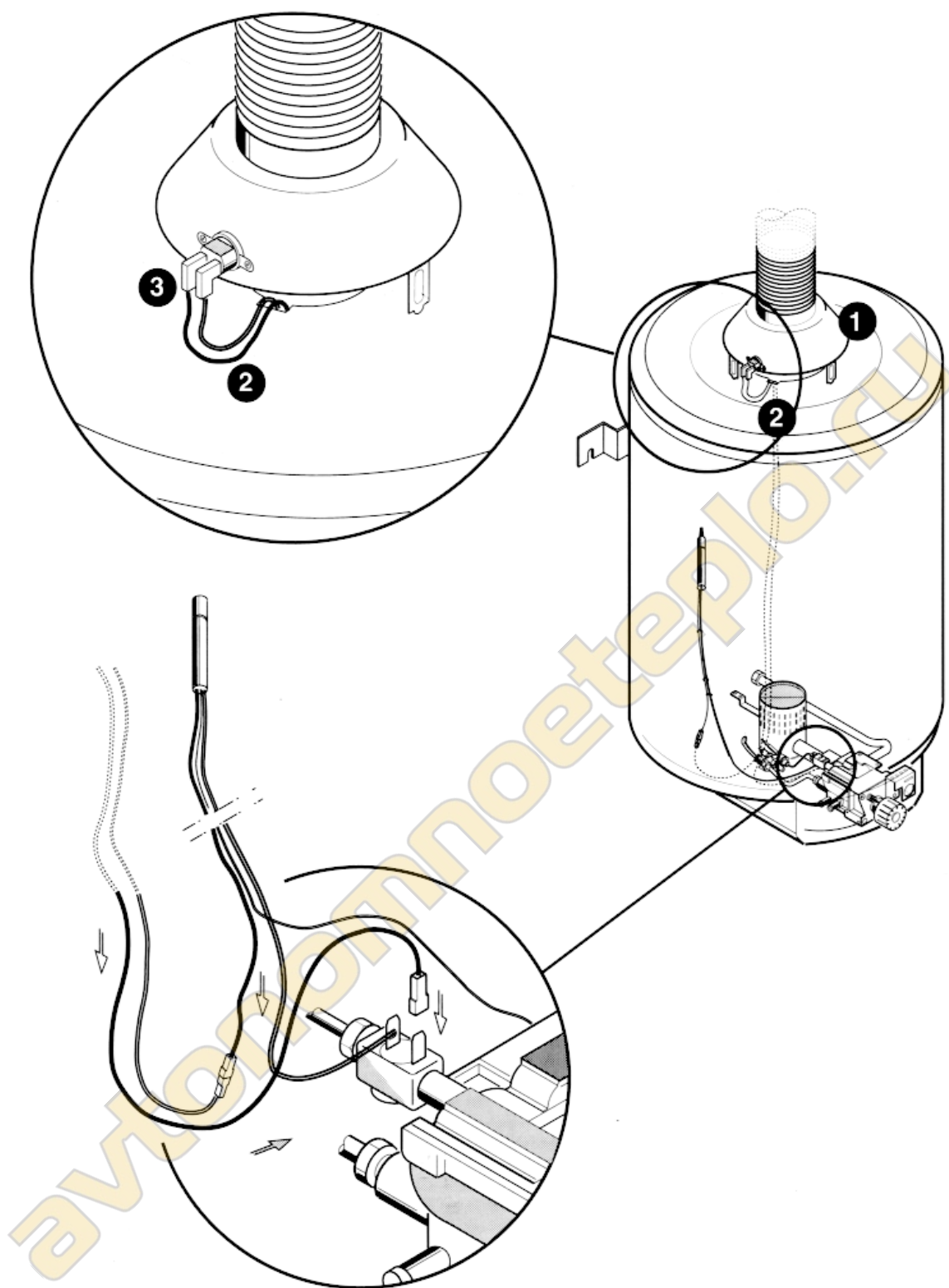

- Установить вытяжной колпак (1) таким образом, чтобы был обеспечен удобный доступ к датчику и к выводам проводов (2) водонагревателя.
- Соединить выводы проводов (2) с контактами противодымного предохранительного термостата (3).
- Перейти к обычному включению аппарата.

11. СХЕМЫ ПОДСОЕДИНЕНИЯ ПРИБОРА

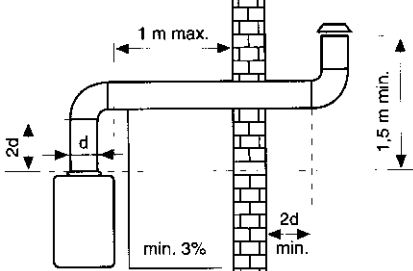
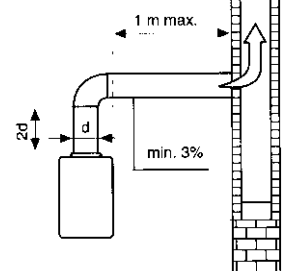
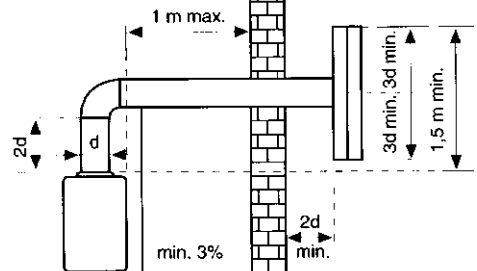
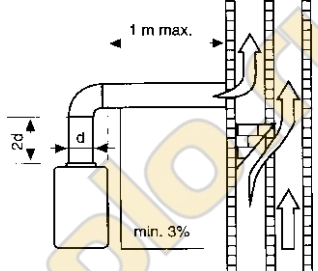
Прямой выход наружу	Прямой выход в дымовую трубу или в общий дымоход
	
	

Минимальный уклон трубы подсоединения к дымоходу должен составлять **3%**
Для соблюдения правил установки основных элементов см. **СНиП РФ 2.04.08-87**.

ОСОБЕННОСТИ ПРАВИЛЬНОЙ УСТАНОВКИ

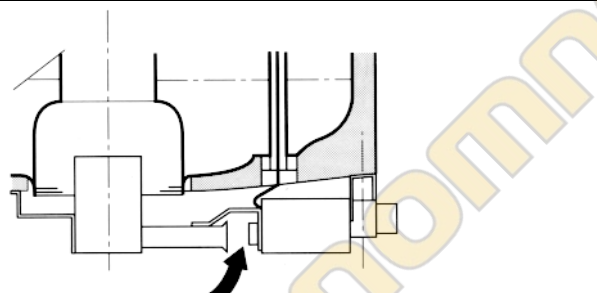
	<p>Между отверстием сопла и трубки “Venturi” не должно быть закупорок или препятствий</p>
-------------------------------------------------------------------------------------	-------------------------------------------------------------------------------------------

12. ОБСЛУЖИВАНИЕ

Не реже, чем один раз в год рекомендуется проводить следующие проверки:

1. Проверка герметичности водяной группы.
2. Проверка герметичности газовой группы, при необходимости — замена прокладок.
3. Визуальный контроль общего состояния аппарата и горения.
4. Визуальный контроль камеры сгорания, при необходимости — чистка горелки.
5. По результатам проверок пунктов 3 и 4 возможная разборка и чистка форсунки.
6. Регулировка входного давления газа.
7. Проверка работы систем безопасности водяной группы (на предельную температуру и предельное давление).
8. Проверка работы систем безопасности газовой группы (на отсутствие газа или пламени запальника, проверка газового клапана и т. д.).
9. Проверка помещения.
10. Проверка удаления продуктов сгорания.

13. УКАЗАНИЯ ДЛЯ ТЕХНИКА-УСТАНОВЩИКА

Инструкции по настройке аппарата с газовым клапаном модели EUROSIT при переводе с природного газа метана (G20) на сжиженный (G30-G31)

13.1. Водонагреватели обычно предназначены для работы на природном газе (метан G20) с тепловой производительностью 8100 ккал/м³ и не требуют дополнительной регулировки. **Настройка на другой тип газа должна осуществляться квалифицированным техником.**

13.2. При настройке на другой тип газа следует провести следующие операции:

а) заменить форсунку 1 основной горелки; б) заменить форсунку 2 запальника

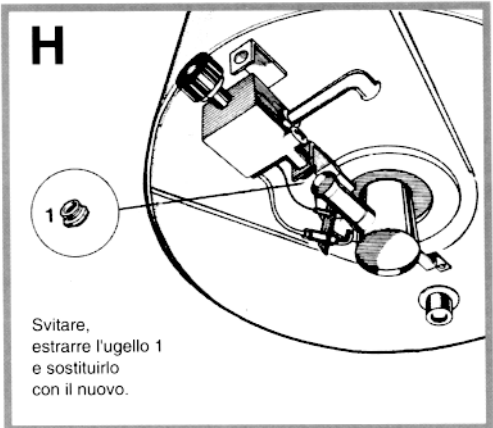

Отвинтить и извлечь форсунку 1, заменив ее на новую.



а) вывинтить винт 2
 б) вывинтить штуцер 4
 в) вытянуть трубку наружу
 г) заменить форсунку 3 на новую
 д) вставить и затянуть штуцер 4
 е) затянуть винт 2

13.3. **Обратите внимание: форсунки, необходимые для настройки водонагревателя на другие типы газа, должны быть заказаны у фирмы-поставщика.**

13.4. Диаметры отверстий форсунок в мм приведены в таблице:

	Основная горелка		Запальник
	мод.50	мод.80-100	
Природный газ метан (G20)	1.5	1.9	0.27
Сжиженный газ (G30-G31)	1.0	1.1	0.19

14. РЕГУЛИРОВКА

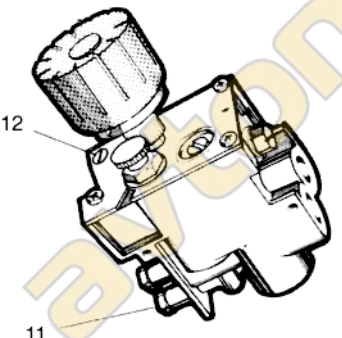

14.1. **Регулировка запальника (клапан модели EUROSIT)**
 Регулировка производится вращением винта 12 (см. рис. S). Пламя запальника должно иметь высоту приблизительно 2-3 см и окружать верхнюю часть терморпары.

14.2. **Давление подачи газа (природный и сжиженный газы)**
 Требуемые значения давления подачи газа, измеряемые на штуцере 11 при помощи манометра и указанные в мбар, приведены в таблице:

	Давление подачи газа
Природный газ метан (G20)	20 мбар
Сжиженный газ бутан (G30-G31)	30 мбар
Сжиженный газ пропан (G30-G31)	37 мбар

Не производите никаких других регулировок!

ВНИМАНИЕ. Возможно, что в результате регулировки горелка изменит свое первоначальное положение. Проверьте ее центровку: ее ось должна совпадать с осями дымоходной трубы и камеры сгорания.

15. ИНСТРУКЦИИ ПО ВКЛЮЧЕНИЮ И ВЫКЛЮЧЕНИЮ ГАЗОВОГО ВОДОНАГРЕВАТЕЛЯ С ГАЗОВЫМ КЛАПАНОМ модели EUROSIT

ВКЛЮЧЕНИЕ

Обратите внимание: перед первым включением горелки необходимо проверить правильность установки газовой группы и отсутствие повреждений.

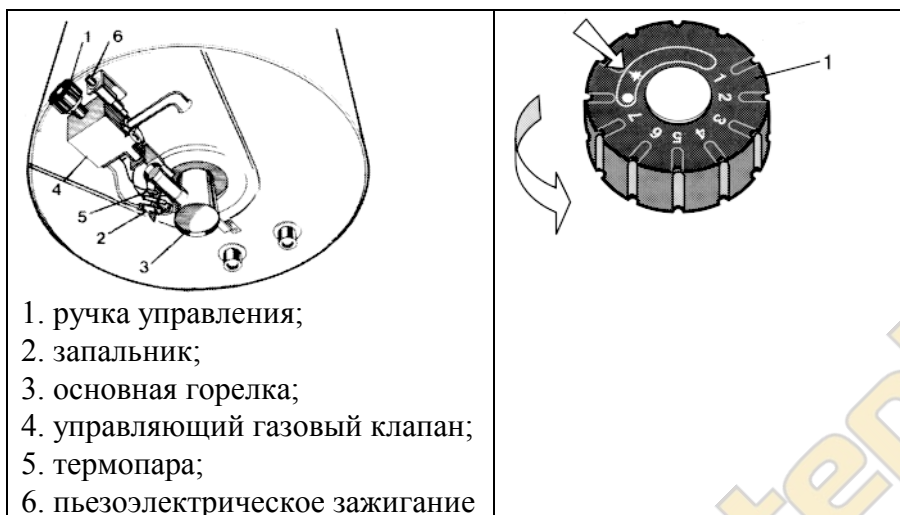

15.1. Повернуть ручку (1) из положения • (“выключено”) в положение ★ (“запальник включен”).

15.2. Утопить и не отпускать приблизительно 20 сек ручку (1), зажечь запальник (2) от какого-либо пламени или при помощи пьезоэлектрического зажигания.

Если после отпускания ручки пламя запальника гаснет, то следует повторить указанную операцию в течение более длительного времени, необходимого для устойчивого горения запальника (2). Увеличение времени зажигания может быть связано с выходом воздуха из газового трубопровода.

15.3. Повернуть ручку (1) из положения ★ (“запальник включен”) в положение, соответствующее требуемой температуре (риска 1 соответствует температуре примерно 35°C, риска 7 - температуре примерно 70°C).

ВЫКЛЮЧЕНИЕ

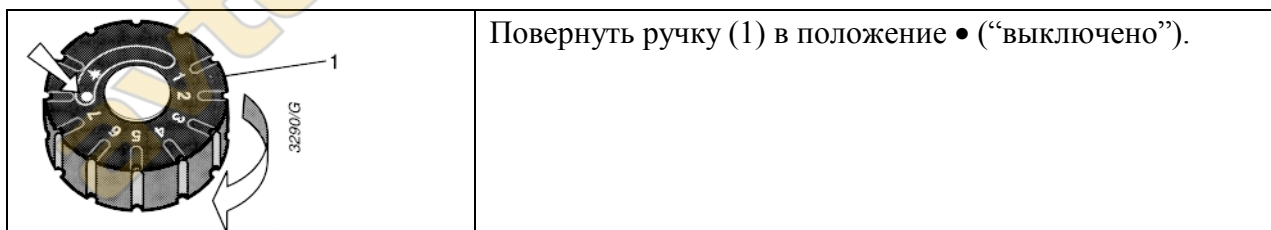

16. РЕКОМЕНДАЦИИ ПО ЭКСПЛУАТАЦИИ

1. В целях экономии газа и получения более высокой производительности газового водонагревателя рекомендуется установить ручку терморегулятора в положение 5 (температура приблизительно 60°C). Кроме того, при этой температуре в случае использования воды повышенной жесткости (воды с повышенным содержанием известковых веществ) внутри аппарата будет образовываться меньше известковой накипи.

2. Следует обратить внимание на то, чтобы краны разбора горячей воды были в отличном состоянии, поскольку любая течь приводит к увеличению расхода газа и может привести к повышению температуры воды.

3. При выключении водонагревателя, установленного в помещении, в котором возможны отрицательные температуры, необходимо слить из него воду.

Для того, чтобы слить воду, необходимо:

- a) выключить горелку и перекрыть подачу газа; слить из аппарата нагретую воду;
- b) перекрыть кран подачи воды к аппарату;
- c) отвинтить подсоединительную трубу холодной воды и отсоединить предохранительный клапан от аппарата;
- d) подсоединить гибкой трубкой необходимой длины входную трубку холодной воды (помечена голубым кольцом) к сливу.
- e) открыть кран горячей воды и слить воду из аппарата.

Примечание: если предохранительный клапан оборудован ручкой для слива воды, то после выполнения пунктов a и b повернуть ручку и слить воду из аппарата.

4. Внутри накопительной емкости смонтирован магниевый анод. Срок службы этого анода зависит от средней температуры, от химического состава и от количества забранной воды.

Анод, установленный на заводе, рассчитан примерно на 5 лет при работе в нормальных условиях. Тем не менее рекомендуется через каждые полтора-два года проверять его состояние: его поверхность должна быть достаточно однородной. При уменьшении диаметра анода до 10-12 мм рекомендуется заменить его новым оригинальным анодом.

Примечание: анод установлен в нижней части водонагревателя под защитной крышкой.

5. По крайней мере один раз в год рекомендуется производить чистку дымовой трубы. Перед проведением этой операции необходимо снять нижнюю крышку, демонтировать газовую группу и вынуть дымоотражатель (дефлектор). После этого следует проверить герметичность газовых соединений и регулировку всей группы в соответствии с разделом "РЕГУЛИРОВКА".

Примечание: При проведении указанных операций внутренний корпус водонагревателя не должен испытывать воздействий, которые могут привести к повреждению его внутреннего покрытия.