



GAZ 3000 W

ZS/W 24-2 DH KE/AE 23/31



BOSCH

Инструкция по эксплуатации

Содержание

1	Пояснения символов и указания по технике безопасности	3
1.1	Пояснения условных обозначений	3
1.2	Указания по технике безопасности	4

2	Краткое описание котла	5
----------	---	----------

3	Ввод в эксплуатацию	6
3.1	Перед вводом в эксплуатацию	6
3.2	Включение и выключение котла	7
3.3	Включение отопления	7
3.4	Регулировка отопления с помощью регулятора температуры помещения	8
3.5	Регулировка температуры горячей воды в накопительном бойлере (для котлов класса ZS...)	8
3.6	Регулировка расхода и температуры горячей воды (для котлов класса ZW...)	9
3.7	Летний режим работы (только на нагрев горячей воды)	9
3.8	Защита от замерзания	9
3.9	Защита насоса от блокировки	9
3.10	Неисправности	9

4	Важные указания	10
4.1	Устранение неисправностей	10
4.2	Контроль функциональности	10
4.3	Уход за внешней поверхностью котла	10
4.4	Рекомендации по экономии энергии	10

5	Характеристики котла	12
----------	---------------------------------------	-----------

6	Краткая инструкция по эксплуатации	13
----------	---	-----------

1 Пояснения символов и указания по технике безопасности

1.1 Пояснения условных обозначений

Предупреждения

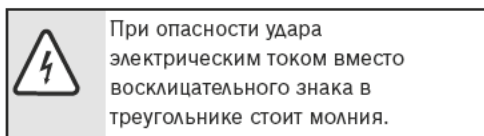
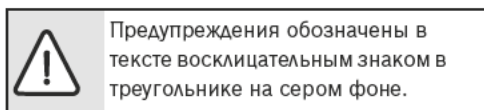

Выделенные слова в начале предупреждения обозначают вид и степень тяжести последствий, наступающих в случае непринятия мер безопасности.

- **УВЕДОМЛЕНИЕ** означает, что возможно повреждение оборудования.
- **ВНИМАНИЕ** означает, что возможны травмы легкой и средней степени тяжести.
- **ОСТОРОЖНО** означает, что возможны тяжелые травмы.
- **ОПАСНО** означает, что возможны травмы с угрозой для жизни.

Важная информация

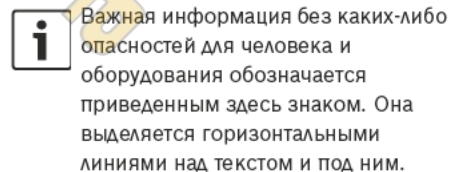

Другие знаки

Знак	Значение
▶	Действие
→	Ссылка на другое место в инструкции или на другую документацию
•	Перечисление/список
–	Перечисление/список (2-ой уровень)

Таб. 1

1.2 Указания по технике безопасности

При появлении запаха газа:

- ▶ Закрывать газовый кран.
- ▶ Открыть окна.
- ▶ Не пользоваться электровыключателями.
- ▶ Погасить открытый огонь.
- ▶ Позвонить в аварийную газовую службу или другую аналогичную специализированную службу.

При появлении запаха дымового газа:

- ▶ Выключить котел.
- ▶ Открыть окна и двери.
- ▶ Сообщить в соответствующую службу.

Монтаж, модификации

- ▶ Осуществлять монтаж и вносить изменения в варианты монтажа имеет право только специализированная служба, имеющая соответствующую лицензию.
- ▶ Не допускаются произвольные изменения дымоотводящих элементов установки.
- ▶ Не закрывать и не уменьшать вентиляционные и вытяжные отверстия.

Техническое обслуживание

- ▶ Пользователь должен осуществлять техническое обслуживание и производить регулярную проверку котла.
- ▶ Пользователь несёт ответственность за безопасность котла и правильность выбора места монтажа.
- ▶ Техническая проверка котла должна проводиться ежегодно.
- ▶ **Рекомендация:** заключить договор о техническом обслуживании котла со специализированной, имеющей соответствующую лицензию фирмой, и ежегодно проводить его техническую проверку.
- ▶ Допустимо использование только оригинальных запасных частей.

Взрывоопасные и легковоспламеняющиеся материалы

- ▶ Не следует хранить и использовать вблизи котла легковоспламеняющиеся материалы (бумагу, разбавители, краски и т.п.).

Воздух для горения и воздух в помещении

- ▶ Воздух в помещении, необходимый для работы горелки, не должен содержать опасных примесей (таких как галогенизированные углеводороды, содержащие соединения хлора или фтора); тем самым предотвращается возможность возникновения коррозии.

Инструктаж пользователя

- ▶ Ознакомить пользователя с правилами эксплуатации и порядком обслуживания котла.
- ▶ Обратит внимание пользователя на недопустимость самостоятельного ремонта и переоборудования котла.

2 Краткое описание котла



Рис 1

- | | | | |
|-----------|--|-----------|---|
| 34 | светодиод - (Вкл.) предупреждающий сигнал (мигает при наличии повреждений) | 57 | ZW - холодная вода (ZS - возврат из змеевика бойлера) |
| 42 | цифровой дисплей | 58 | ZW - горячая вода (ZS - подача в змеевик бойлера) |
| 51 | главный переключатель | 59 | циркуляционный контур отопления |
| 52 | кнопка сброса неисправностей | | |
| 53 | регулятор температуры отопления | | |
| 54 | манометр | | |
| 55 | регулятор температуры горячей воды | | |
| 56 | обратный трубопровод отопления | | |

3 Ввод в эксплуатацию

3.1 Перед вводом в эксплуатацию

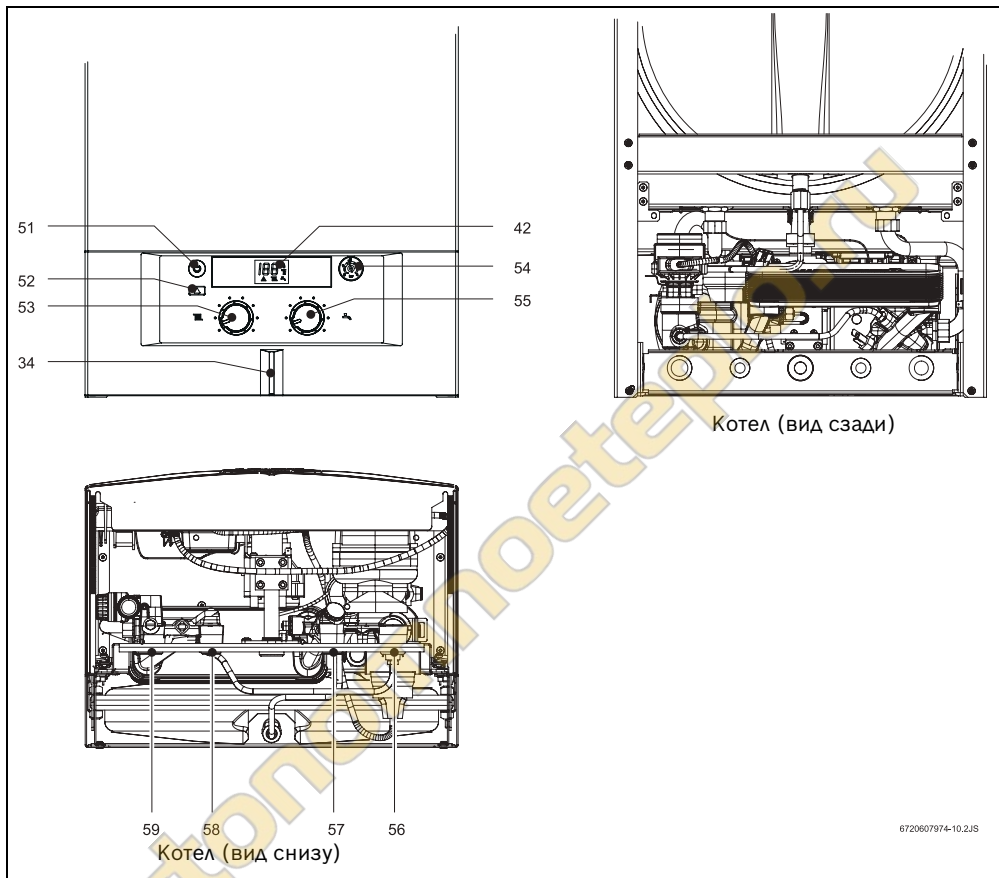
Открыть газовый кран

- ▶ Повернуть рукоятку налево до упора (положение рукоятки по направлению потока соответствует свободному прохождению потока газа).

Открыть обслуживающие краны (60)

- ▶ Открыть кран и повернуть его в такое положение, чтобы риска была расположена по направлению потока.
Если риска расположена перпендикулярно направлению потока, то это значит, что поток перекрыт.

Открытие запорного крана холодной воды (для котлов класса ZW) (61)

- ▶ Открыть кран и повернуть его в такое положение, чтобы риска была расположена по направлению потока.
Если риска расположена перпендикулярно направлению потока, то это значит, что поток перекрыт.



Рис 2

Контроль за давлением воды в системе отопления

- ▶ Стрелка манометра (8) должна находиться между 1 бар и 2 бар.

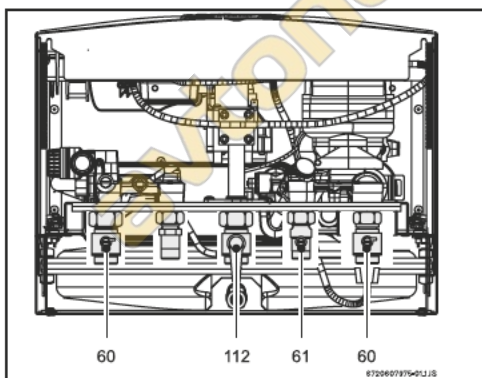

Квалифицированный технический специалист определяет необходимость более высокого давления в зависимости от системы отопления.

При максимальной температуре воды отопительной системы не допускается превышение максимального давления, составляющего 3 бар (срабатывает предохранительный клапан).

- ▶ Если стрелка манометра находится в положении ниже 1 бар (при неработающем котле), нужно дозаполнить систему водой, чтобы стрелка вернулась в положение между 1 и 2 бар.





Рис 3

3.2 Включение и выключение котла

Включение

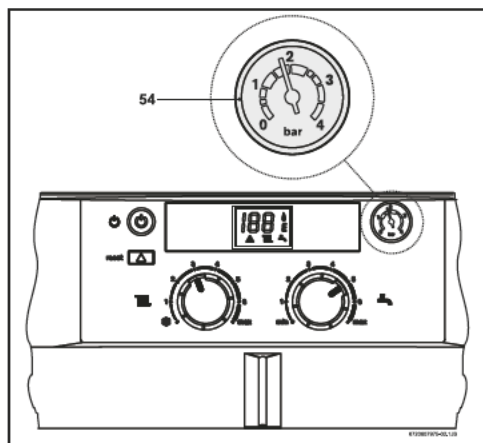

При начале работы котел выполняет внутреннюю проверку, во время которой на дисплее отображаются некоторые технические параметры.

- ▶ Нажать на кнопку главного выключателя .

Светодиод загорается синим цветом, на дисплее высвечивается температура основного контура, котел теперь готов к эксплуатации.

Во время работы горелки на дисплее отображается этот символ .

На дисплее высвечивается температура основного контура (отопление).





Рис 4

Выключение

- ▶ Нажать на кнопку главного выключателя .

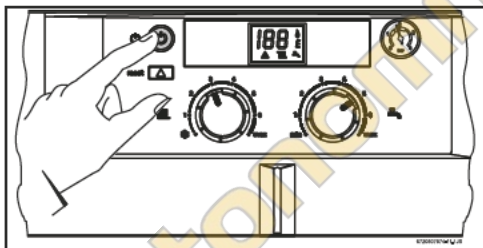

ОСТОРОЖНО:

Электрический разряд!

- ▶ Перед проведением каких-либо работ на котле отключите электропитание.

3.3 Включение отопления

Температуру в основном контуре можно установить на любое значение в диапазоне от 45 °С до 88 °С. Мощность горелок постоянно приводится в соответствие с теплотреблением с помощью автоматического регулирования.

- ▶ Для того, чтобы температура подачи воды соответствовала температуре воды отопительной системы (в диапазоне от 45 °С до 88 °С), нужно повернуть регулятор температуры .

На дисплее отображается символ  и мигает выбранная температура.

При работе горелки на дисплее отображается этот символ . Термометр показывает температуру основного контура (отопление).





Рис 5

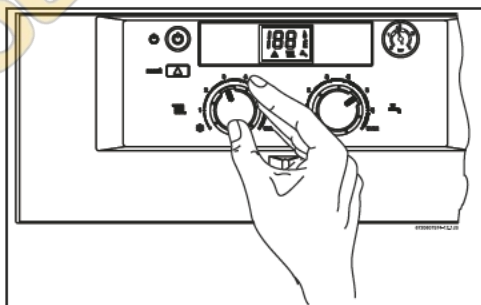

 не включать позицию "защита от замерзания" - если регулятор температуры находится в этой позиции, температура воды в отопительном контуре будет выше 6 °С.

3.4 Регулировка отопления с помощью регулятора температуры помещения

- ▶ На регуляторе температуры помещения (TR...) установить необходимую температуру в помещении.



Рис 6



Для получения в помещении оптимальной температуры на регуляторе рекомендуется устанавливать температуру 20 °С.

3.5 Регулировка температуры горячей воды в накопительном бойлере (для котлов класса ZS...)

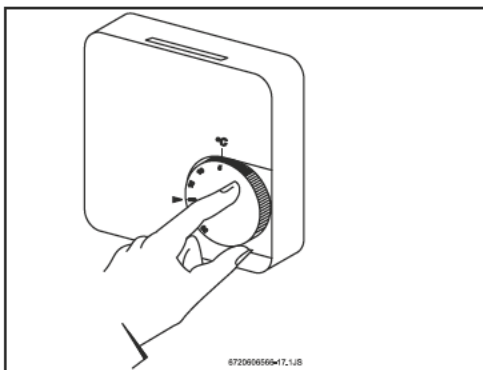

ОСТОРОЖНО:

Опасность получения ожога горячей водой!

- ▶ В нормальном режиме эксплуатации не следует устанавливать температуру выше 60 °С.
- ▶ Температуру до 70 °С следует устанавливать только на короткое время (термическая дезинфекция).

При наличии в накопительном бойлере датчика NTC

- ▶ Установить регулятор температуры на нужную температуру горячей воды. Температура горячей воды отображается на дисплее.



Рис 7

Положение регулятора	Температура воды
повернуть влево	около 10 °С (защита от замерзания)
повернуть вправо	около 70 °С (макс.)

Таб. 2

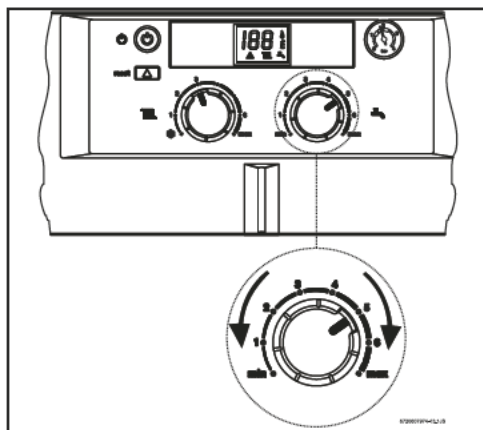

Максимальная рекомендуемая температура составляет 60 °С

3.6 Регулировка расхода и температуры горячей воды (для котлов класса ZW...)

Для котлов класса ZW температура горячей воды устанавливается с помощью регулятора в диапазоне от 40 °С до 60 °С (Рис 7). На дисплее отображается выбранная температура. Дисплей мигает, пока не будет достигнута нужная температура.

Положение регулятора	Температура воды
повернуть влево	около 40 °С
повернуть вправо	около 60 °С

Таб. 3

Расход горячей воды составляет около 10 л/мин.

3.7 Летний режим работы (только на нагрев горячей воды)

- ▶ Регулятор температуры  на горелке повернуть влево до упора. Отопление отключено. Подача горячей воды и электропитание для регулирования отопления при этом не отключаются. На цифровом дисплее индикация "Su" (лето) мигает около 3 секунд.

3.8 Защита от замерзания

- ▶ Оставить отопление включённым (проверить подключение газа и воды).

3.9 Защита насоса от блокировки

Всегда, когда выключатель котла находится в позиции I, насос каждые 24 часа запускается в течение 1 минуты¹⁾, чтобы избежать блокировки.

3.10 Неисправности

Газовый отопительный котел оснащен системой для выявления неисправностей. Об обнаружении неполадки свидетельствует светодиод и индикация кода ошибки на дисплее. Котел будет запущен после устранения ошибки и нажатия кнопки сброса неисправностей.

1) После последнего обслуживания

4 Важные указания

4.1 Устранение неисправностей

В процессе эксплуатации могут возникать неисправности в работе.

Если мигает кнопка сброса неисправностей:

- ▶ Устранить неисправность (см. раздел 8 инструкции по монтажу), нажать кнопку сброса  и держать до тех пор, пока она не перестанет мигать.
После этого котел снова включается, и на дисплее отображается температура воды в отопительном контуре.

Если кнопка сброса неисправностей  не мигает:

- ▶ Выключить и включить котел.
После этого котел снова включается, и на дисплее отображается температура воды в отопительном контуре.

Если котел отключился сам, возможно, сработал контроль тяги (только для котлов класса ZS/ZW.. KE..).

- ▶ Следует проветрить помещение в течение не менее 10 минут.
- ▶ Снова включить котел.

Если неисправность не удаётся устранить:

- ▶ Вызвать мастера из специализированного предприятия или сервисной службы.

4.2 Контроль функциональности



Попросите мастера показать Вам, как производится заполнение водой и слив воды.

Следующий контроль функциональности Вы можете проводить самостоятельно:

- ▶ Контроль за давлением воды по манометру.

4.3 Уход за внешней поверхностью котла

- ▶ Протереть внешнюю поверхность котла влажной тряпкой; не следует использовать при этом моющих средств.

4.4 Рекомендации по экономии энергии

Как отоплять экономно

Котел сконструирован таким образом, что удобство в использовании сочетается в нем с минимальным вредным воздействием на окружающую среду и низким расходом газа. Подача газа к горелке регулируется тем, какой режим отопления Вы выбрали. Чем ниже установленная температура нагревания, тем меньше пламя. Специалисты называют это "плавным регулированием". За счёт этого способа уменьшаются колебания температуры, а нагревание помещений становится равномерным. Таким образом, может получиться, что котел длительное время находится в режиме эксплуатации, а газа израсходовано меньше, чем в случае постоянного включения и выключения котла.

Системы отопления, оснащённые регулятором температуры TR...

Помещение, в котором установлен регулятор температуры (основное), определяет температуру и для остальных помещений (отопляющихся данной установкой). Регулятор температуры котла должен быть настроен на максимальную расчётную температуру системы отопления. В каждом помещении должен быть установлен термостатический вентиль радиатора (кроме

основного помещения, где производится регулировка температуры).

Уменьшение отопления в ночное время

За счёт снижения температуры помещения в дневное или ночное время можно сэкономить большое количество газа. Снижение температуры помещения на 1 °С поможет сэкономить Вам до 5% газа. Однако нецелесообразно устанавливать температуру в помещении ниже 15 °С. Соответствующие рекомендации можно найти в инструкциях по эксплуатации регуляторов.

Горячая вода

Чем ниже температура воды, которую Вы выбираете регулятором, тем больше экономия энергии.

автономное.ру

5 Характеристики котла

Если Вы в дальнейшем обратитесь в сервисную службу, желательно будет сообщить ей точные данные котла.

Эти данные указаны на фирменной табличке на котле (с указанием типа котла).

Обозначение газового отопительного котла:

.....

Серийный номер (FD...):

.....

Дата ввода в эксплуатацию:

.....

Монтаж произвёл:

.....

6 Краткая инструкция по эксплуатации

Включение и выключение

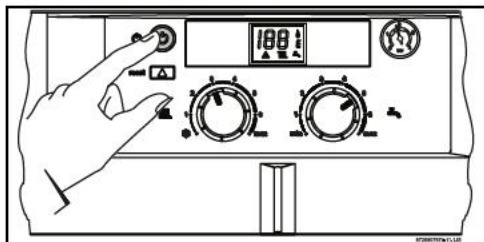

Отопление

- ▶ Для того, чтобы температура подачи воды соответствовала температуре воды отопительной системы (в диапазоне от 45 °C до 88 °C), нужно повернуть регулятор температуры .

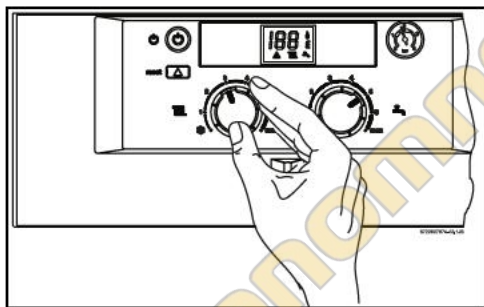

Выбор температуры на комнатном регуляторе отопления

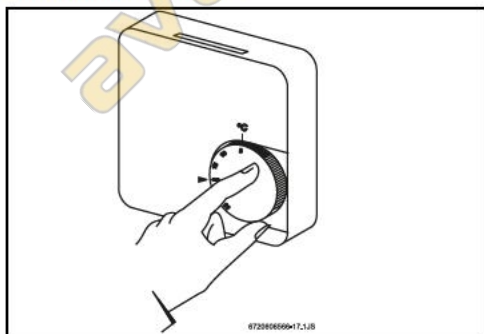

Регулировка температуры горячей воды

- ▶ Установить регулятор температуры на нужную температуру горячей воды .

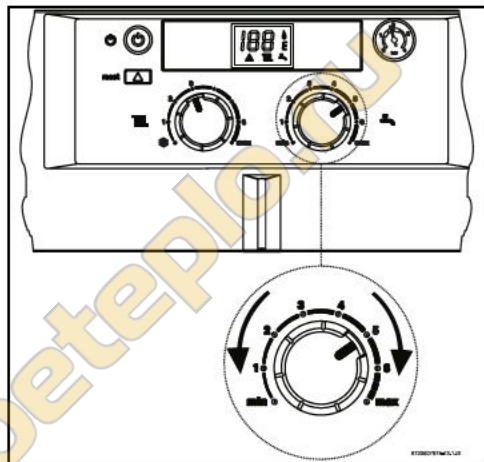

Режим работы в летний период (только нагрев воды)

- ▶ Повернуть регулятор температуры  на котле влево до упора. Индикация "Su" (лето) на цифровом дисплее мигает около 3 секунд.

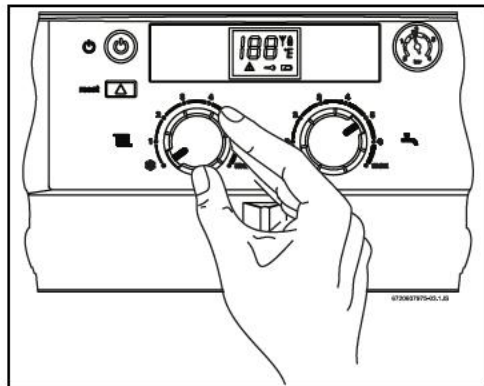

Для записей

автономное тепло.ру

Для записей

автопомпоетепло.ру



6720680461

ООО «Роберт Бош»
Термотехника
ул. Ак. Королева, 13, стр.5
129515 Москва, Россия

www.bosch tt.ru

автопомпоетепло.ru